

МИНОБРНАУКИ РОССИИ  
ФЕДЕРАЛЬНОЕ ГОСУДАРСТВЕННОЕ БЮДЖЕТНОЕ ОБРАЗОВАТЕЛЬНОЕ УЧРЕЖДЕНИЕ  
ВЫСШЕГО ОБРАЗОВАНИЯ  
«ВОРОНЕЖСКИЙ ГОСУДАРСТВЕННЫЙ УНИВЕРСИТЕТ»  
(ФГБОУ ВО «ВГУ»)

УТВЕРЖДАЮ



Декан исторического факультета

/В. Н. Глазьев  
25.05.2023

**ПРОГРАММА ПРАКТИКИ**

Б2.О.03(Н) Учебная практика, научно-исследовательская работа

1. **Код и наименование направления подготовки/специальности:** 46.04.01 История
2. **Профиль подготовки:** Исследовательская и преподавательская деятельность в исторических науках
3. **Квалификация выпускника:** магистр
4. **Форма обучения:** очная
5. **Кафедра, отвечающая за реализацию практики:** истории России
6. **Составители программы:** Скобелкин О. В. д.и.н., доц.
7. **Рекомендована:** НМС исторического ф-та, 25.05.2023, протокол № 5.
8. **Учебный год:** 2023/24, 2024/25 **Семестр(ы):** 1–3

**9. Целью учебной практики, научно-исследовательской работы** являются закрепление и углубление знаний, полученных в ходе теоретического обучения, дальнейшее формирование навыков проведения исследований в исторических науках. **Задачами учебной практики, научно-исследовательской работы** являются:

- закрепление и углубление теоретических знаний, полученных в процессе изучения дисциплин учебного плана, ориентированных на формирование общепрофессиональных компетенций;
- формирование целостного представления о научно-исследовательской деятельности;
- практическое освоение методов и технологий исследований в исторических науках;
- практическое овладение навыками научно-исследовательской деятельности исследований в исторических науках.

**10. Место практики в структуре ООП:** Учебная практика, научно-исследовательская работа является компонентом обязательной части Блока 2 «Практики».

**11. Вид практики, способ и форма ее проведения**

**Вид практики:** учебная.

**Способ проведения практики:** стационарная, дискретная.

Реализуется частично в форме практической подготовки (ПП).

**12. Планируемые результаты обучения при прохождении практики (знания, умения, навыки), соотнесенные с планируемыми результатами освоения образовательной программы (компетенциями) и индикаторами их достижения:**

Код	Название компетенции	Код(ы)	Индикатор(ы)	Планируемые результаты обучения
ОПК-1	Способен применять знания источниковедения при решении исследовательских, педагогических и прикладных задач, комплексно работать с исторической информацией	ОПК-1.1	Демонстрирует навыки источниковедческого анализа в решении конкретных исследовательских и прикладных задач	Знать: основные этапы движения информации от события к источникам и от источников к исследованию. Уметь: понимать характер зависимости источников друг от друга. Владеть навыком: сопоставления источников по их зависимости друг от друга и выявления предпочтительного источника.

		ОПК-1.3	Обобщает, систематизирует и теоретически осмысливает историческую информацию при решении задач в сфере своей профессиональной деятельности	<p>Знать: основные типы источников исторической информации.</p> <p>Уметь: выявить типы источников исторической информации для конкретного исследования.</p> <p>Владеть навыком: соотнесения исторического источника и эпохи, исторического исследования и эпохи.</p>
ОПК-3	Способен анализировать, объяснять исторические процессы и явления в их экономических, социальных и культурных измерениях на основе междисциплинарных подходов	ОПК-3.2	Использует методы междисциплинарных исследований при решении конкретной исследовательской задачи	<p>Знать: основные принципы междисциплинарного подхода.</p> <p>Уметь: выявлять исторические и неисторические дисциплины, данные которых необходимо использовать в решении конкретной исследовательской задачи.</p> <p>Владеть навыком: определения необходимости междисциплинарного подхода в зависимости от темы исследования.</p>
ОПК-4	Выделяет основные этапы и проблемы развития исторического познания	ОПК-4.3	Использует современную методологическую базу при проведении исторических исследований	<p>Знать: основные принципы соотнесения основных методов исторического исследования с темой и источниковой базой конкретного исследования.</p> <p>Уметь: соотносить методы исторического исследования с темой и источниковой базой конкретного исследования.</p> <p>Владеть: навыком выбирать из методов и методических приемов те, которые необходимы в конкретном исследовании.</p>
ОПК-5	Способен применять современные информационно-коммуникационные технологии для решения исследовательских, педагогических и прикладных задач профессиональной деятельности с учетом требований информационной безопасности	ОПК-5.2	Выбирает, использует и критически оценивает современные информационно-коммуникационные технологии при проведении научных исследований	<p>Знать: основные тематические и справочные сетевые ресурсы, базы данных и информационно-поисковые системы, содержащие верифицированную информацию по истории.</p> <p>Уметь: выбирать информацию по теме исследования из тематических сетевых ресурсов и баз данных.</p> <p>Владеть навыком использования информационно-поисковых систем для поиска информации по теме исследования на тематических сетевых ресурсах и в базах данных.</p>

ПК-2	Способен проводить исследование, направленные на решение исследовательских задач в рамках реализации научного проекта в области профессиональной деятельности	ПК-2.2	Готовит научные публикации под руководством специалиста более высокой квалификации	<p>Знать: основные требования к оформлению научно-справочного аппарата научных публикаций.</p> <p>Уметь: перерабатывать текст своей исследовательской работы в текст научной публикации с использованием научно-справочного аппарата.</p> <p>Владеть: навыком правильного оформления научно-справочного аппарата научных публикаций.</p>
ПК-3	Способен обрабатывать, интерпретировать и оформлять результаты проведенных исследований в выбранной области исторической науки	ПК-3.2	Анализирует полученные результаты и интерпретирует их в контексте предметного поля исторических наук	<p>Знать: основные принципы формулирования задач исследования.</p> <p>Уметь: выявлять типичные ошибки в формулировке задач исследования.</p> <p>Владеть: навыком структурирования работы в зависимости от сформулированных задач исследования.</p>
		ПК-3.3	Составляет отчет по результатам НИР в выбранной области науки и представляет его публично	<p>Знать: основные требования к оформлению отчета по результатам НИР и основные типы научно-справочного аппарата.</p> <p>Уметь: выбирать необходимый тип научно-справочного аппарата, в зависимости от требований к оформлению отчета.</p> <p>Владеть: навыком преобразования одного типа научно-справочного аппарата в другой и последующего его редактирования.</p>

**13. Объем практики в зачетных единицах / ак. час.— 15/540.**

**Форма промежуточной аттестации зачет, зачет с оценкой.**

**14. Трудоемкость по видам учебной работы**

Вид учебной работы	Трудоемкость						
	Всего	По семестрам					
		1 семестр		2 семестр		3 семестр	
		ч.	ч., в форме ПП	ч.	ч., в форме ПП	ч.	ч., в форме ПП
Всего часов	540						
в том числе:							
Лекционные занятия (контактная работа)	24	8		8		8	
Практические занятия (контактная работа)							
Самостоятельная работа	516	100	80	280	220	136	100
Итого:	540	108	80	288	220	144	100

## 15. Содержание практики (или НИР)<sup>1</sup>

п/п	Разделы (этапы) практики	Виды учебной работы
1.	Подготовительный.	Знакомство с основными требованиями, предъявляемыми к структуре и содержанию текста магистерской диссертации.
2.	Основной.	Разработка оглавления работы, создание списка использованных источников и литературы; изучение источников и исследований по теме магистерской диссертации; разработка структуры введения к магистерской диссертации; написание введения к магистерской диссертации; разработка структуры одной из глав магистерской диссертации.*
3.	Заключительный.	Написание текста одной из глав магистерской диссертации.*
4.	Представление отчетной документации.	Выполнение практического задания в рамках электронного курса «Научно-исследовательская работа магистрантов» ( <a href="https://edu.vsu.ru/course/view.php?id=11549">https://edu.vsu.ru/course/view.php?id=11549</a> )

<sup>1</sup> При реализации практики частично в форме практической необходимо отметить (\*) содержание разделов, реализуемых в форме практической подготовки.

## 16. Перечень учебной литературы, ресурсов сети «Интернет», необходимых для прохождения практики

### а) основная литература:

№ п/п	Источник
1.	Рузавин Г. И. Методология научного познания: учебное пособие / Г. И. Рузавин. М.: Юнити, 2015. 287 с. URL: <a href="https://biblioclub.ru/index.php?page=book&amp;id=115020">https://biblioclub.ru/index.php?page=book&amp;id=115020</a> (дата обращения: 10.06.2021)

### б) дополнительная литература:

№ п/п	Источник
2.	Гридин Л. Е. О методах исторического исследования / Л. Е. Гридин, Н. Н. Крадин, А. В. Коротаев // Вестник КИГИТ. 2013. № 6 (36). С. 4-29. URL: <a href="https://www.elibrary.ru/download/elibrary_21220615_41034676.pdf">https://www.elibrary.ru/download/elibrary_21220615_41034676.pdf</a> (дата обращения: 19.06.2021)

### в) информационные электронно-образовательные ресурсы (официальные ресурсы интернет)\*:

№ п/п	Ресурс
3.	Университетская библиотека ONLINE: электронно-библиотечная система. - URL: <a href="http://www.biblioclub.ru">http://www.biblioclub.ru</a> (дата обращения: 19.06.2021).
4.	Электронно-библиотечная система "Лань". - URL: <a href="https://e4anbook.com/">https://e4anbook.com/</a> (дата обращения: 19.06.2021).
5.	Скобелкин О. В. Научно-исследовательская работа магистрантов / О. В. Скобелкин - URL: <a href="https://edu.vsu.ru/course/view.php?id=11549">https://edu.vsu.ru/course/view.php?id=11549</a>

## 17. Образовательные технологии, применяемые при проведении практики и методические указания для обучающихся по прохождению практики

Практика проводится в форме контактной и самостоятельной работы; самостоятельная работа выполняется по рекомендациям, полученным в ходе контактной работы; составной частью самостоятельной работы является изучение материалов, размещенных в электронном курсе «Научно-исследовательская работа магистрантов» (URL: <https://edu.vsu.ru/course/view.php?id=11549>); в указанном курсе также размещены практические задание, за выполнение которых выставляются оценки промежуточной аттестации.

## 18. Материально-техническое обеспечение практики:

Мебель, ноутбук Toshiba Satellite C850-B1K/15,6, мультимедиа-проектор BenqQ MX 511, экран переносной для проектора (переносное оборудование); проектор Epson Multimedia Projector EB-X24, источник бесперебойного питания UPS APC 500 VA Back APC, экран настенный для проектора, ноутбук Toshiba Satellite C850-B1K/15,6. Используется программное обеспечение WIN HOME 10 32-bit/64-bit All Lng PK Lic Online DwnLd NR, а также Office Home and Student 2019 All Lng PKL Onln CEE Only DwnLd C2R NR.

## 19. Оценочные средства для проведения текущей и промежуточной аттестации обучающихся по практике

№ п/п	Наименование раздела дисциплины (модуля)	Компетенция <sup>А</sup>	Индикатор(ы) достижения компетенции	Оценочные средства
1.	Подготовительный.	ОПК-4	ОПК-4.3	Практическое задание
2-3.	Основной. Заключительный.	ОПК-1 ОПК-3 ОПК-4 ОПК-5 ПК-2 ПК-3	ОПК-1.1 ОПК-1.3 ОПК-3.2 ОПК-5.2 ПК-2.2 ПК-3.2 ПК-3.3	Практическое задание
Промежуточная аттестация форма контроля - зачет, <u>зачет с оценкой</u>				Практическое индивидуальное задание

## 20. Типовые оценочные средства и методические материалы, определяющие процедуры оценивания и критерии их оценивания

### 20.1 Текущий контроль успеваемости

Контроль успеваемости по дисциплине осуществляется с помощью следующих оценочных средств: тесты в рамках электронного курса «Научно-исследовательская работа магистрантов».

### 20.2 Промежуточная аттестация

Промежуточная аттестация по дисциплине осуществляется с помощью следующих оценочных средств: практическое индивидуальное задание в рамках электронного курса «Научно-исследовательская работа магистрантов».

Требования к выполнению заданий, шкалы и критерии оценивания:

задание выполнено без ошибок в оформлении и содержании - «зачтено» / «отлично»;

задание выполнено с незначительными ошибками в оформлении или в содержании - «зачтено» / «хорошо»;

задание выполнено с грубыми ошибками в оформлении или в содержании - «зачтено» / «удовлетворительно»;

задание выполнено с грубыми ошибками и в оформлении, и в содержании - «не зачтено» / «неудовлетворительно».

Для **диагностической работы** с целью оценки остаточных знаний по результатам освоения данной дисциплины рекомендуются к использованию следующие вопросы:

Назовите источник, на базе которого был создан источник И-3. – **И-1**

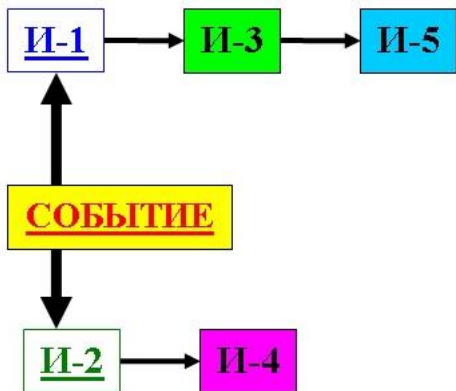

Назовите источник, на базе которого был создан источник И-4.

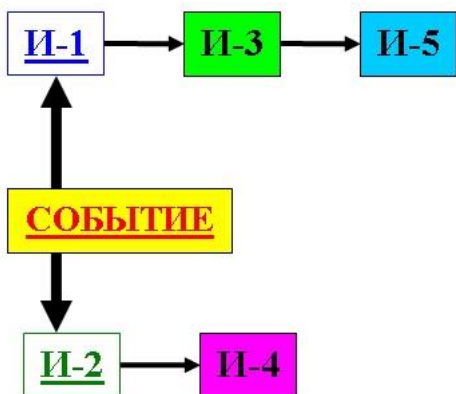

Назовите источник, на базе которого был создан источник И-5.

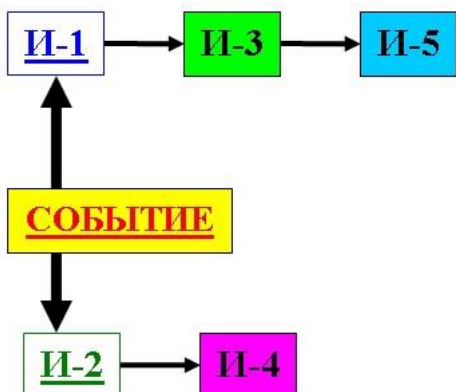

Какие источники дошли до исследователя? Перечислите через запятую (после запятой - пробел).

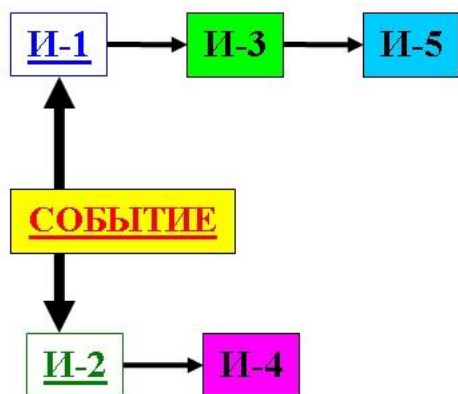

Сколько раз происходили потери и/или искажения информации на пути от события до источника И-2? (Ответ – число.)

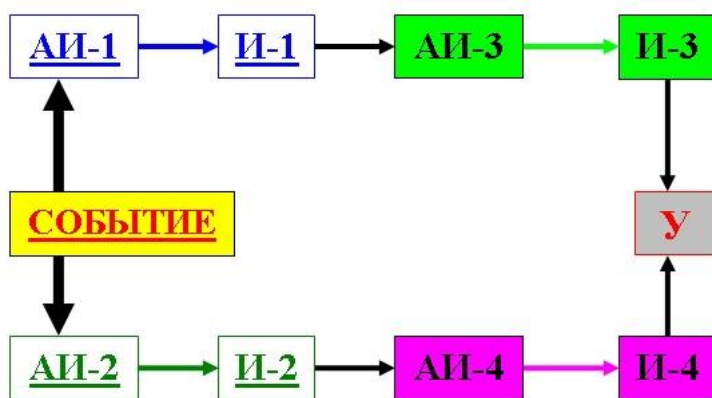

Сколько раз происходили потери и/или искажения информации на пути от события до источника И-3? (Ответ – число.)

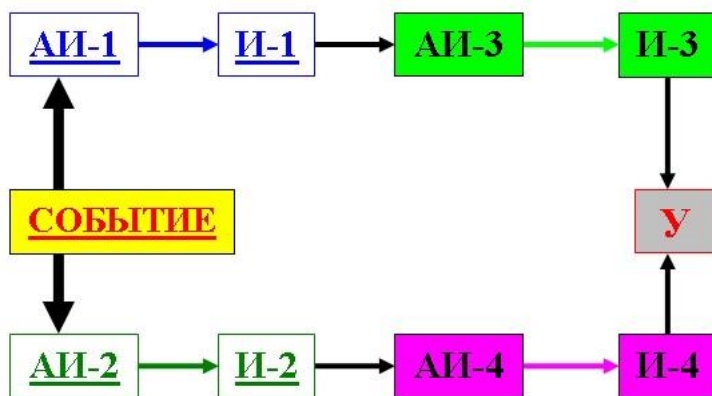

Изучив источник И-1, учёный (У) написал своё исследование. Сколько раз на пути от события до исследования терялась и/или искажалась информация? (Ответ – число.)



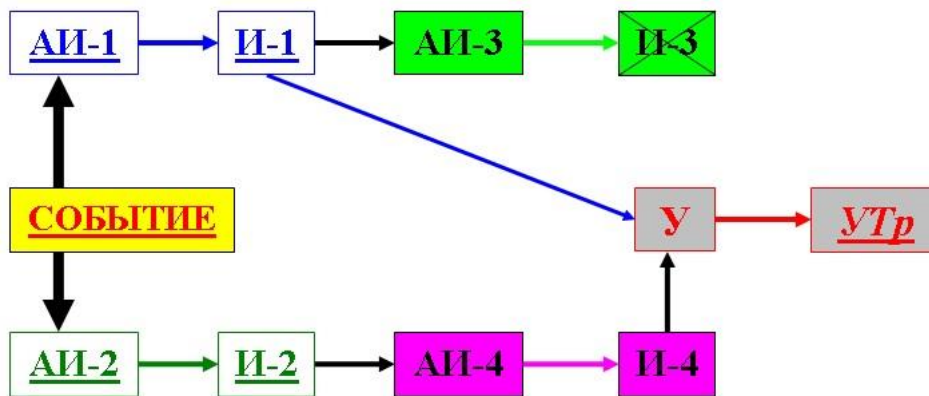

Исследователь (У) изучил источник И-4. Сколько раз терялась и/или искажалась информация, до того, как он смог реконструировать событие? (Ответ – число.)

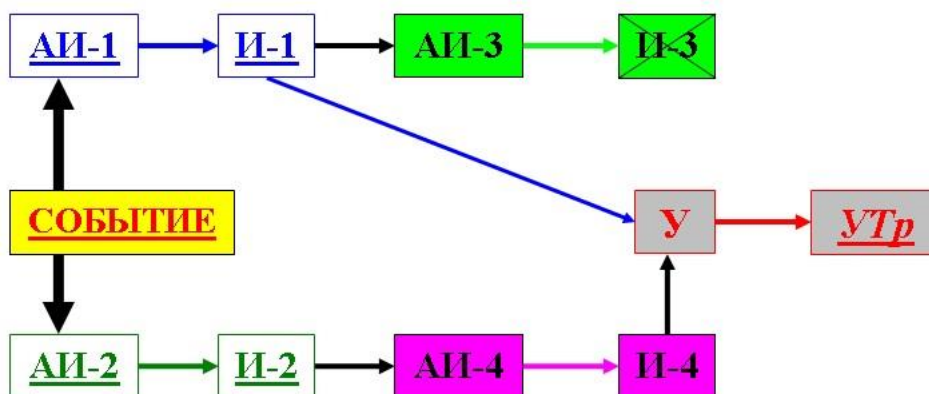

Изучив источник И-4, учёный (У) написал своё исследование. Сколько раз на пути от события до исследования терялась и/или искажалась информация? (Ответ – число.)

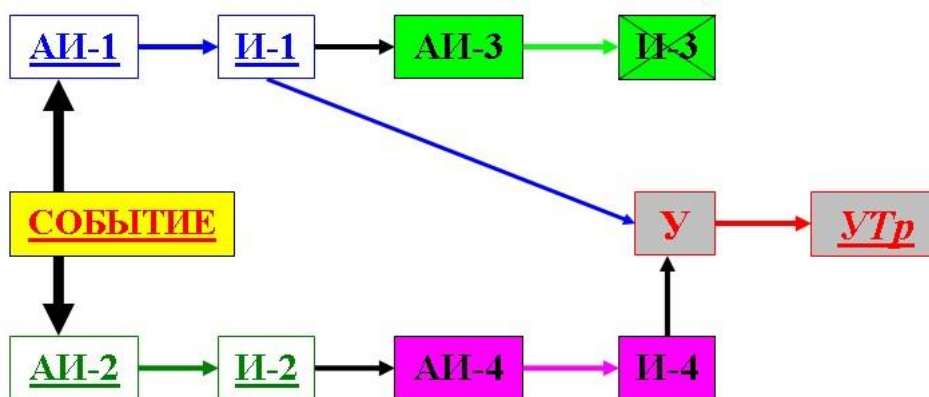

Сколько предшествующих (промежуточных) источников имеет источник И-4? (Ответ – число.)

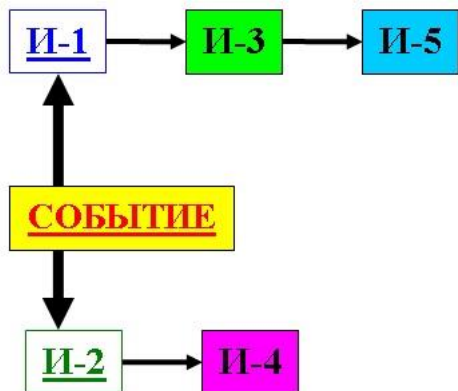

Сколько предшествующих (промежуточных) источников имеет источник И-5?  
(Ответ – число.)

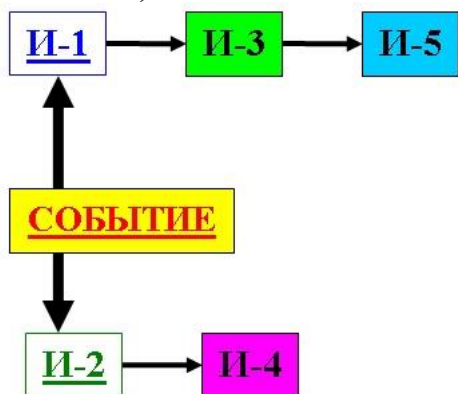

Какой источник считался утерянным и был найден?

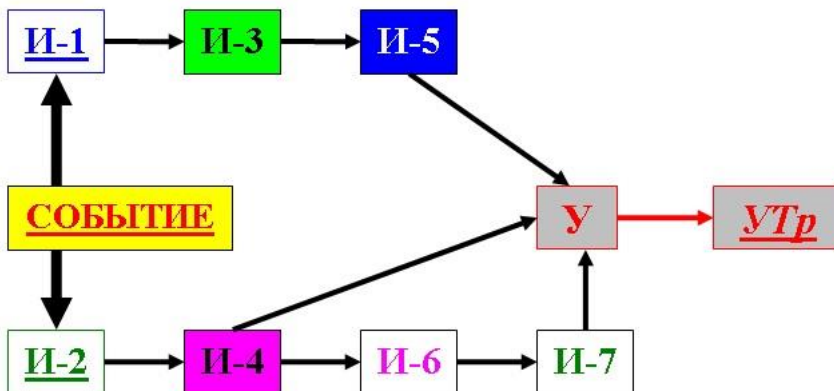

Какие источники стали ненужными для реконструкции события? Перечислите через запятую (после запятой - пробел).

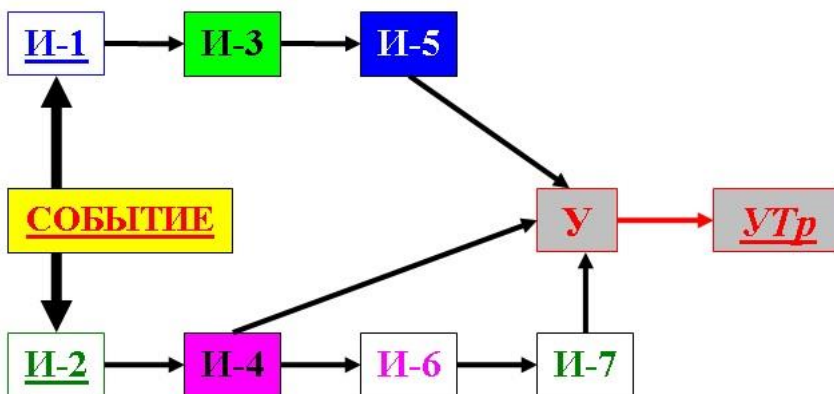

Какой источник предпочтительнее для исследователя?

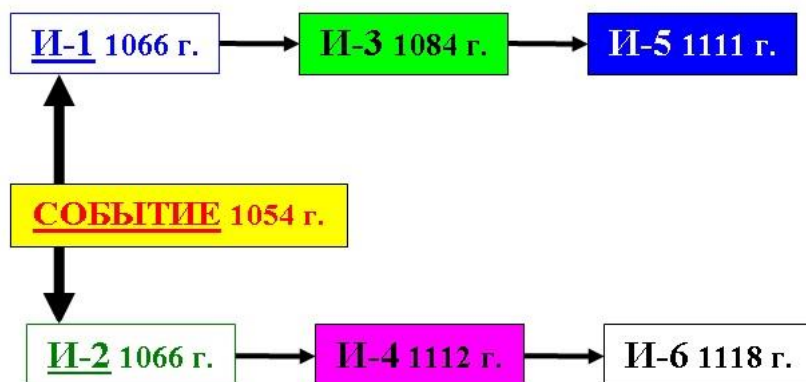

Какой источник предпочтительнее для исследователя?

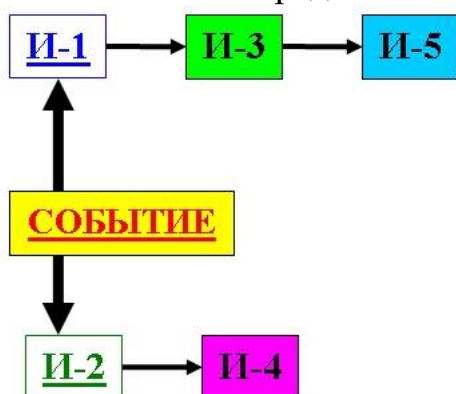

Тема Вашего исследования – «Крестьянское движение в Воронежской губернии в конце XVIII – 1-й половине XIX в.». Назовите номер пункта введения, который является избыточным.

1. Актуальность исследования.
2. Объект и предмет исследования.
3. Хронологические рамки исследования.
4. Географические рамки исследования.
5. Цель и задачи исследования.
6. Методология исследования.
7. Характеристика источниковой базы.
8. Степень изученности темы. (Историографический обзор.)
9. Научная новизна исследования.
10. Структура исследования. – 4

Тема Вашего исследования – «Крестьянское движение на северо-западе Российской империи в 1854 г.». Назовите номер пункта введения, который является избыточным.

1. Актуальность исследования.
2. Объект и предмет исследования.
3. Хронологические рамки исследования.
4. Географические рамки исследования.

5. Цель и задачи исследования.
6. Методология исследования.
7. Характеристика источниковой базы.
8. Степень изученности темы. (Историографический обзор.)
9. Научная новизна исследования.
10. Структура исследования.

Назовите номер темы, которая требует междисциплинарного подхода.

1. «Книга Большому чертежу» и вопросы картографирования территории Московского государства.

2. Артиллерия крепостей Белгородской черты.
3. Вооружение служилых людей Острогожска в 1676 г.
4. Придворные лекари XVII в.
5. Укрепления Курска в 1683 г.

Назовите номер темы, которая требует междисциплинарного подхода.

1. Состав артиллерийского пороха и изготовление его компонентов в XVII в.
2. Артиллерия крепостей Белгородской черты.
3. Вооружение служилых людей Острогожска в 1676 г.
4. Белгородские рейтары.
5. Укрепления Курска в 1683 г.

Назовите номер темы, которая требует междисциплинарного подхода.

1. Царь Михаил Федорович: психологический портрет.
2. Воеводы Белгородского полка в 70-х гг. XVII в.
3. Елисей Бомелий – врач Ивана Грозного.
4. Придворные лекари XVII в.
5. Укрепления Курска в 1683 г.

Назовите номер темы, которая требует междисциплинарного подхода.

1. Артиллерия крепостей Белгородской черты.  
2. «Книга Большому чертежу» и вопросы картографирования территории Московского государства.

3. Вооружение служилых людей Острогожска в 1676 г.
4. Придворные лекари XVII в.
5. Укрепления Курска в 1683 г.

Назовите номер темы, которая требует междисциплинарного подхода.

1. Артиллерия крепостей Белгородской черты.
2. Состав артиллерийского пороха и изготовление его компонентов в XVII в.
3. Вооружение служилых людей Острогожска в 1676 г.
4. Белгородские рейтары.
5. Укрепления Курска в 1683 г.

Назовите номер темы, которая требует междисциплинарного подхода.

1. Воеводы Белгородского полка в 70-х гг. XVII в.
2. Царь Михаил Федорович: психологический портрет.

3. Елисей Бомелий – врач Ивана Грозного.
4. Придворные лекари XVII в.
5. Укрепления Курска в 1683 г.

Назовите номер темы, которая требует междисциплинарного подхода.

1. Артиллерия крепостей Белгородской черты.
2. Вооружение служилых людей Острогожска в 1676 г.
3. «Книга Большому чертежу»: ошибки в описании ландшафта Среднерусской равнины.
4. Укрепления Курска в 1683 г.
5. Придворные лекари XVII в.

Назовите номер темы, которая требует междисциплинарного подхода.

1. Артиллерия крепостей Белгородской черты.
2. Вооружение служилых людей Острогожска в 1676 г.
3. Компоненты лекарств и изготовление лекарственных препаратов в XVII в.
4. Елисей Бомелий – врач Ивана Грозного.
5. Придворные лекари XVII в.

Назовите номер темы, которая требует междисциплинарного подхода.

1. Артиллерия крепостей Белгородской черты.
2. Вооружение служилых людей Острогожска в 1676 г.
3. Состав артиллерийского пороха и изготовление его компонентов в XVII в.
4. Белгородские рейтары.
5. Укрепления Курска в 1683 г.

Назовите номер темы, которая требует междисциплинарного подхода.

1. Артиллерия крепостей Белгородской черты.
2. Вооружение служилых людей Острогожска в 1676 г.
3. Придворные лекари XVII в.
4. Компоненты лекарств и изготовление лекарственных препаратов в XVII в.
5. Елисей Бомелий – врач Ивана Грозного.

Назовите номер темы, которая требует междисциплинарного подхода.

1. Артиллерия крепостей Белгородской черты.
2. Вооружение служилых людей Острогожска в 1676 г.
3. Придворные лекари XVII в.
4. Укрепления Курска в 1683 г.
5. «Книга Большому чертежу»: ошибки в описании ландшафта Среднерусской равнины.

Назовите номер темы, которая требует междисциплинарного подхода.

1. Артиллерия крепостей Белгородской черты.
2. Вооружение служилых людей Острогожска в 1676 г.
3. Придворные лекари XVII в.
4. Елисей Бомелий – врач Ивана Грозного.

5. Компоненты лекарств и изготовление лекарственных препаратов в XVII в.

Тема Вашего исследования – «Поход Тохтамыша на Русь: основные события». Назовите номер пункта введения, который является избыточным.

1. Актуальность исследования.
2. Объект и предмет исследования.
3. Хронологические и географические рамки исследования.
4. Цель и задачи исследования.
5. Методология исследования.
6. Характеристика источниковой базы.
7. Степень изученности темы. (Историографический обзор.)
8. Научная новизна исследования.
9. Структура исследования.

Назовите номер источника, использование которого требует применения количественного метода исследования.

1. Данные земской статистики об урожайности в Воронежской губернии в 1903 г.
2. Дневник одного из гласных земского собрания Воронежского уезда за 1903 г.
3. Личные письма предводителя дворянства Воронежского уезда за 1903 г.
4. Мемуары жителя г. Острогожска. 1893–1908 гг.
5. Формулярный список начальника Воронежского губернского жандармского управления. – 1

Назовите номер источника, использование которого требует применения количественного метода исследования.

1. Дневник одного из гласных земского собрания Воронежского уезда за 1903 г.
2. Данные земской статистики об урожайности в Воронежской губернии в 1903 г.
3. Личные письма предводителя дворянства Воронежского уезда за 1903 г.
4. Мемуары жителя г. Острогожска. 1893–1908 гг.
5. Формулярный список начальника Воронежского губернского жандармского управления.

Назовите номер источника, использование которого требует применения количественного метода исследования.

1. Дневник одного из гласных земского собрания Воронежского уезда за 1903 г.
2. Личные письма предводителя дворянства Воронежского уезда за 1903 г.
3. Данные земской статистики об урожайности в Воронежской губернии в 1903 г.
4. Мемуары жителя г. Острогожска. 1893–1908 гг.
5. Формулярный список начальника Воронежского губернского жандармского управления.

Назовите номер темы исследования, которая требует использования количественного метода.

1. Население Воронежского уезда по переписной книге 1646 г.: состав и численность.
2. Воронежская приказная изба в 1646 г.
3. Сторожевая служба в Воронежском уезде в 1646 г.
4. Воронежский уезд и донское казачество в 1646 г.
5. Организация донского отпуска в 1646 г.

Назовите номер темы исследования, которая требует использования количественного метода.

1. Воронежский уезд и донское казачество в 1646 г.
2. Воронежская приказная изба в 1646 г.
3. Сторожевая служба в Воронежском уезде в 1646 г.
4. Население Воронежского уезда по переписной книге 1646 г.: состав и численность.
5. Организация донского отпуска в 1646 г.

Назовите номер темы исследования, которая требует использования количественного метода.

1. Воронежский уезд и донское казачество в 1646 г.
2. Воронежская приказная изба в 1646 г.
3. Сторожевая служба в Воронежском уезде в 1646 г.
4. Организация донского отпуска в 1646 г.
5. Население Воронежского уезда по переписной книге 1646 г.: состав и численность.

Назовите номер источника, использование которого в исследовании требует применения просопографического метода (подхода).

1. Данные земской статистики об урожайности в Воронежской губернии.
2. Формулярные списки гласных земского собрания Воронежского уезда.
3. Доношение предводителя дворянства Воронежского уезда воронежскому губернатору.
4. Мемуары жителя г. Острогожска. 1893–1908 гг.
5. Формулярный список начальника Воронежского губернского жандармского управления.

Назовите номер источника, использование которого в исследовании требует применения просопографического метода (подхода).

1. Данные земской статистики об урожайности в Воронежской губернии.
2. Доношение предводителя дворянства Воронежского уезда воронежскому губернатору.
3. Формулярные списки гласных земского собрания Воронежского уезда.
4. Мемуары жителя г. Острогожска. 1893–1908 гг.
5. Формулярный список начальника Воронежского губернского жандармского

управления.

Назовите номер источника, использование которого в исследовании требует применения просопографического метода (подхода).

1. Данные земской статистики об урожайности в Воронежской губернии.
2. Доношение предводителя дворянства Воронежского уезда воронежскому губернатору.
3. Мемуары жителя г. Острогожска. 1893–1908 гг.
4. Формулярные списки гласных земского собрания Воронежского уезда.
5. Формулярный список начальника Воронежского губернского жандармского управления.

Назовите номер пары источников, использование которых в одном и том же исследовании предусматривает использование сравнительно-исторического метода.

1. мемуары участника Бородинской битвы; донесение Суворова о взятии Измаила
2. мемуары участника Бородинской битвы; донесение Кутузова о Бородинском сражении
3. мемуары участника Бородинской битвы; частное письмо генерала Раевского о Бородинском сражении
4. мемуары участника Бородинской битвы; учетная ведомость раненых за август 1812 г.

Назовите номер пары источников, использование которых в одном и том же исследовании предусматривает использование сравнительно-исторического метода.

1. мемуары участника Бородинской битвы; донесение Кутузова о Бородинском сражении
2. мемуары участника Бородинской битвы; донесение Суворова о взятии Измаила
3. мемуары участника Бородинской битвы; частное письмо генерала Раевского о Бородинском сражении
4. мемуары участника Бородинской битвы; учетная ведомость раненых за август 1812 г.

Назовите номер пары источников, использование которых в одном и том же исследовании предусматривает использование сравнительно-исторического метода.

1. мемуары участника Бородинской битвы; донесение Кутузова о Бородинском сражении
2. мемуары участника Бородинской битвы; частное письмо генерала Раевского о Бородинском сражении
3. мемуары участника Бородинской битвы; донесение Суворова о взятии Измаила
4. мемуары участника Бородинской битвы; учетная ведомость раненых за август 1812 г.

Назовите номер темы, которая предусматривает использование сравнительно-



исторического метода исследования.

1. Земские соборы Московского государства и Государственная дума Российской империи.
2. Первый Земский собор.
3. Выборы в I Государственную думу.
4. Работа II Государственной думы.
5. Земский собор 1653 г.

Назовите номер темы, которая предусматривает использование сравнительно-исторического метода исследования.

1. Первый Земский собор.
2. Земские соборы Московского государства и Государственная дума Российской империи.
3. Выборы в I Государственную думу.
4. Работа II Государственной думы.
5. Земский собор 1653 г.

Назовите номер темы, которая предусматривает использование сравнительно-исторического метода исследования.

1. Первый Земский собор.
2. Выборы в I Государственную думу.
3. Земские соборы Московского государства и Государственная дума Российской империи.
4. Работа II Государственной думы.
5. Земский собор 1653 г.

Для Вашего исследования нужно найти несколько монографий. Выберите три ресурса, которыми Вы воспользуетесь.			МА
#	Ответы	Отзыв	Оценка
A.	Официальный сайт Федерального архивного агентства (Росархива)		0
B.	Сайт «Архивная служба Воронежской области» Сайт «Архивная служба Воронежской области»		0
C.	Сайт Российского государственного архива древних актов		0
D.	Электронный каталог ГПИБ		33.3
E.	Электронный каталог РГБ		33.3
F.	Электронный каталог РНБ		33.3
G.	Электронный ресурс «Восточная литература» ( <a href="https://www.vostlit.info">https://www.vostlit.info</a> )		0

Для Вашего исследования нужно найти текст опубликованного источника. Назовите номер ресурса, которым Вы воспользуетесь.

1. Электронный ресурс «Восточная литература» (<https://www.vostlit.info>)
2. Официальный сайт Федерального архивного агентства (Росархива)
3. Сайт «Архивная служба Воронежской области»

4. Сайт Российского государственного архива древних актов
5. РИНЦ (Научная электронная библиотека eLIBRARY.RU)
6. Электронный каталог ГПИБ
7. Электронный каталог ЗНБ ВГУ
8. Электронный каталог РГБ
9. Электронный каталог РНБ

Для Вашего исследования нужно найти текст опубликованного источника. Назовите номер ресурса, которым Вы воспользуетесь.

1. Электронный каталог ЗНБ ВГУ
2. Электронный ресурс «Восточная литература» (<https://www.vostlit.info>)
3. Сайт «Архивная служба Воронежской области»
4. Сайт Российского государственного архива древних актов
5. РИНЦ (Научная электронная библиотека eLIBRARY.RU)
6. Электронный каталог ГПИБ
7. Официальный сайт Федерального архивного агентства (Росархива)
8. Электронный каталог РГБ
9. Электронный каталог РНБ

Для Вашего исследования нужно найти текст опубликованного источника. Назовите номер ресурса, которым Вы воспользуетесь.

1. Электронный каталог ЗНБ ВГУ
2. Электронный каталог РНБ
3. Электронный ресурс «Восточная литература» (<https://www.vostlit.info>)
4. Сайт Российского государственного архива древних актов
5. РИНЦ (Научная электронная библиотека eLIBRARY.RU)
6. Электронный каталог ГПИБ
7. Официальный сайт Федерального архивного агентства (Росархива)
8. Электронный каталог РГБ
9. Сайт «Архивная служба Воронежской области»

Для Вашего исследования нужно найти текст опубликованного источника. Назовите номер ресурса, которым Вы воспользуетесь.

1. Электронный каталог ЗНБ ВГУ
2. Электронный каталог РНБ
3. РИНЦ (Научная электронная библиотека eLIBRARY.RU)
4. Электронный ресурс «Восточная литература» (<https://www.vostlit.info>)
5. Электронный каталог ГПИБ
6. Официальный сайт Федерального архивного агентства (Росархива)
7. Электронный каталог РГБ
8. Сайт Российского государственного архива древних актов
9. Сайт «Архивная служба Воронежской области»

Для Вашего исследования нужно найти текст опубликованного источника. Назовите номер ресурса, которым Вы воспользуетесь.

1. Электронный каталог ЗНБ ВГУ
2. Электронный каталог РНБ

3. РИНЦ (Научная электронная библиотека eLIBRARY.RU)

4. Электронный каталог ГПИБ
5. Электронный ресурс «Восточная литература» (<https://www.vostlit.info>)
6. Официальный сайт Федерального архивного агентства (Росархива)
7. Электронный каталог РГБ
8. Сайт Российского государственного архива древних актов
9. Сайт «Архивная служба Воронежской области»

Для Вашего исследования нужно найти несколько монографий. Назовите номер ресурса, которым Вы воспользуетесь.

1. Сайт Российского государственного архива древних актов
2. Официальный сайт Федерального архивного агентства (Росархива)
3. Электронный каталог ГПИБ
4. РИНЦ (Научная электронная библиотека eLIBRARY.RU)
5. Электронный ресурс «Восточная литература» (<https://www.vostlit.info>)
6. Сайт «Архивная служба Воронежской области»

Для Вашего исследования нужно найти несколько монографий. Назовите номер ресурса, которым Вы воспользуетесь.

1. Сайт Российского государственного архива древних актов
2. Электронный ресурс «Восточная литература» (<https://www.vostlit.info>)
3. Официальный сайт Федерального архивного агентства (Росархива)
4. РИНЦ (Научная электронная библиотека eLIBRARY.RU)
5. Электронный каталог ЗНБ ВГУ
6. Сайт «Архивная служба Воронежской области»

Для Вашего исследования нужно найти текст статьи. Назовите номер ресурса, которым Вы воспользуетесь.

1. РИНЦ (Научная электронная библиотека eLIBRARY.RU)
2. Сайт Российского государственного архива древних актов
3. Официальный сайт Федерального архивного агентства (Росархива)
4. Электронный каталог ЗНБ ВГУ
5. Электронный каталог РНБ
6. Электронный ресурс «Восточная литература» (<https://www.vostlit.info>)

Для Вашего исследования нужно найти текст статьи. Назовите номер ресурса, которым Вы воспользуетесь.

1. Электронный каталог РНБ
2. РИНЦ (Научная электронная библиотека eLIBRARY.RU)
3. Сайт Российского государственного архива древних актов
4. Официальный сайт Федерального архивного агентства (Росархива)
5. Электронный каталог ЗНБ ВГУ
6. Электронный каталог РНБ

Для Вашего исследования нужно найти текст статьи. Назовите номер ресурса, которым Вы воспользуетесь.

1. Электронный каталог ГПИБ
2. Электронный каталог ЗНБ ВГУ

3. РИНЦ (Научная электронная библиотека eLIBRARY.RU)
4. Электронный каталог РГБ
5. Электронный каталог РНБ
6. Электронный ресурс «Восточная литература» (<https://www.vostlit.info>)

Для Вашего исследования нужно найти текст статьи. Назовите номер ресурса, которым Вы воспользуетесь.

1. Официальный сайт Федерального архивного агентства (Росархива)
2. Сайт «Архивная служба Воронежской области»
3. Сайт Российского государственного архива древних актов
4. РИНЦ (Научная электронная библиотека eLIBRARY.RU)
5. Электронный каталог РНБ
6. Электронный ресурс «Восточная литература» (<https://www.vostlit.info>)

Для Вашего исследования нужно найти текст статьи. Назовите номер ресурса, которым Вы воспользуетесь.

1. Официальный сайт Федерального архивного агентства (Росархива)
2. Сайт «Архивная служба Воронежской области»
3. Сайт Российского государственного архива древних актов
4. Электронный ресурс «Восточная литература» (<https://www.vostlit.info>)
5. РИНЦ (Научная электронная библиотека eLIBRARY.RU)
6. Электронный каталог РНБ

Для Вашего исследования нужно найти несколько монографий. Назовите номер ресурса, которым Вы воспользуетесь.

1. Официальный сайт Федерального архивного агентства (Росархива)
2. Электронный каталог РГБ
3. Сайт Российского государственного архива древних актов
4. РИНЦ (Научная электронная библиотека eLIBRARY.RU)
5. Электронный ресурс «Восточная литература» (<https://www.vostlit.info>)
6. Сайт «Архивная служба Воронежской области»

Для Вашего исследования нужно найти несколько монографий. Назовите номер ресурса, которым Вы воспользуетесь.

1. Официальный сайт Федерального архивного агентства (Росархива)
2. Сайт «Архивная служба Воронежской области»
3. Сайт Российского государственного архива древних актов
4. РИНЦ (Научная электронная библиотека eLIBRARY.RU)
5. Электронный каталог РНБ
6. Электронный ресурс «Восточная литература» (<https://www.vostlit.info>)

В предложенном библиографическом описании пропущен знак. Вставьте этот знак в поле ответа. Акты времени междоуцарствия (1610 г., 17 июля – 1613 г.) /Под ред. С. К. Богоявленского и И. М. Рябинина. – М. Имп. о-во истории и древностей рос. при Моск. ун-те, 1915. – XVI, 240 с.

В предложенном библиографическом описании пропущен знак. Вставьте этот знак в поле ответа. Акты времени междоуцарствия (1610 г., 17 июля – 1613 г.) /Под ред. С. К. Богоявленского и И. М. Рябинина. – М.: Имп. о-во истории и древностей рос. при Моск. ун-те, 1915. – XVI 240 с.

В предложенном библиографическом описании пропущен знак. Вставьте этот знак в поле ответа. Акты времени междоуцарствия (1610 г., 17 июля – 1613 г.) /Под ред. С. К. Богоявленского и И. М. Рябинина. – М.: Имп. о-во истории и древностей рос. при Моск. ун-те, 1915. – XVI, 240 с.

В предложенном библиографическом описании пропущен знак. Вставьте этот знак в поле ответа. Акты времени междоуцарствия (1610 г., 17 июля – 1613 г.) /Под ред. С. К. Богоявленского и И. М. Рябинина. – М.: Имп. о-во истории и древностей рос. при Моск. ун-те, 1915. – XVI, 240 с.

В предложенном библиографическом описании пропущен знак. Вставьте этот знак в поле ответа. Законодательные акты Русского государства второй половины XVI – первой половины XVII века: Комментарии. – Л.: Наука, Ленингр. отд-е, 1987. 262 с.

В предложенном библиографическом описании пропущен знак. Вставьте этот знак в поле ответа. Законодательные акты Русского государства второй половины XVI – первой половины XVII века: Комментарии. – Л. Наука, Ленингр. отд-е, 1987. – 262 с.

В предложенном библиографическом описании пропущен знак. Вставьте этот знак в поле ответа. Законодательные акты Русского государства второй половины XVI – первой половины XVII века: Комментарии. – Л.: Наука, Ленингр. отд-е 1987. – 262 с.

В предложенном библиографическом описании пропущен знак. Вставьте этот знак в поле ответа. Законодательные акты Русского государства второй половины XVI – первой половины XVII века: Комментарии. Л.: Наука, Ленингр. отд-е, 1987. – 262 с.

В предложенном библиографическом описании пропущен знак. Вставьте этот знак в поле ответа. Законодательные акты Русского государства второй половины XVI – первой половины XVII века: Комментарии. – Л.: Наука, Ленингр. отд-е, 1987. – 262 с

В предложенном библиографическом описании пропущен знак. Вставьте этот знак в поле ответа. Законодательные акты Русского государства второй половины XVI – первой половины XVII века: Комментарии – Л.: Наука, Ленингр. отд-е, 1987. – 262 с.

В предложенном библиографическом описании пропущен знак. Вставьте этот знак в поле ответа. Законодательные акты Русского государства второй половины XVI – первой половины XVII века: Комментарии. – Л.: Наука, Ленингр. отд-е, 1987 – 262 с.

В предложенном библиографическом описании пропущен знак. Вставьте этот знак в поле ответа. Законодательные акты Русского государства второй половины XVI – первой половины XVII века: Комментарии. – Л: Наука, Ленингр. отд-е, 1987. – 262 с.

В предложенном библиографическом описании пропущен знак. Вставьте этот знак в поле ответа. Зимин А. А. Россия на рубеже XV–XVI столетий: (Очерки социально-политической истории) /А. А. Зимин. – М. Мысль, 1982. – 333 с.

В предложенном библиографическом описании пропущен знак. Вставьте этот знак в поле ответа. Зимин А. А. В канун грозных потрясений: Предпосылки первой Крестьянской войны в России /А. А. Зимин. – М.: Мысль 1986. – 333 с.

В предложенном библиографическом описании пропущен знак. Вставьте этот знак в поле ответа. Зимин А. А. В канун грозных потрясений: Предпосылки первой Крестьянской войны в России А. А. Зимин. – М.: Мысль, 1986. – 333 с.

В предложенном библиографическом описании пропущен знак. Вставьте этот знак в поле ответа. Зимин А. А. В канун грозных потрясений: Предпосылки первой Крестьянской войны в России /А. А. Зимин. – М.: Мысль, 1986. – 333 с

В предложенном библиографическом описании пропущен знак. Вставьте этот знак в поле ответа. Зимин А. А. В канун грозных потрясений: Предпосылки первой Крестьянской войны в России /А. А. Зимин – М.: Мысль, 1986. – 333 с.

В предложенном библиографическом описании пропущен знак. Вставьте этот знак в поле ответа. Зимин А. А. В канун грозных потрясений: Предпосылки первой Крестьянской войны в России /А. А. Зимин. – М.: Мысль, 1986 – 333 с.

В предложенном библиографическом описании пропущен знак. Вставьте этот знак в поле ответа. Загоровский В. П. Изюмская черта /В. П. Загоровский. – Воронеж Изд-во ВГУ, 1980. – 238 с.

В предложенном библиографическом описании пропущен знак. Вставьте этот знак в поле ответа. Загоровский В. П. Изюмская черта /В. П. Загоровский. – Воронеж: Изд-во ВГУ 1980. – 238 с.

Во введении исследования сформулированы его задачи. Назовите номер позиции, которая не может быть задачей исследования

1. выявить персональный состав какой-либо общности людей
2. изучить источники по теме исследования
3. выяснить причины и механизмы перехода людей из одной общности в другую
4. выявить и описать основные направления политики государства по отношению к какой-либо общности людей
5. охарактеризовать действия лидеров изучаемой общности

Во введении исследования сформулированы его задачи. Назовите номер позиции, которая не может быть задачей исследования

1. выявить персональный состав какой-либо общности людей
2. выяснить причины и механизмы перехода людей из одной общности в другую
3. изучить источники по теме исследования
4. выявить и описать основные направления политики государства по отношению к какой-либо общности людей
5. охарактеризовать действия лидеров изучаемой общности

Во введении исследования сформулированы его задачи. Назовите номер позиции, которая не может быть задачей исследования

1. выявить персональный состав какой-либо общности людей
2. выяснить причины и механизмы перехода людей из одной общности в другую
3. охарактеризовать действия лидеров изучаемой общности
4. выявить и описать основные направления политики государства по отношению к какой-либо общности людей
5. изучить источники по теме исследования

Во введении исследования сформулированы его задачи. Назовите номер позиции, которая не может быть задачей исследования

1. изучить всю доступную литературу по теме исследования
2. выявить персональный состав какой-либо общности людей
3. выяснить причины и механизмы перехода людей из одной общности в другую
4. выявить и описать основные направления политики государства по отношению к какой-либо общности людей
5. охарактеризовать действия лидеров изучаемой общности

Во введении исследования сформулированы его задачи. Назовите номер позиции, которая не может быть задачей исследования

1. выяснить причины и механизмы перехода людей из одной общности в другую
2. выявить персональный состав какой-либо общности людей
3. изучить всю доступную литературу по теме исследования
4. выявить и описать основные направления политики государства по отношению к какой-либо общности людей
5. охарактеризовать действия лидеров изучаемой общности

Во введении исследования сформулированы его задачи. Назовите номер позиции, которая не может быть задачей исследования

1. выяснить причины и механизмы перехода людей из одной общности в другую
2. выявить персональный состав какой-либо общности людей
3. охарактеризовать действия лидеров изучаемой общности
4. выявить и описать основные направления политики государства по отношению к какой-либо общности людей
5. изучить всю доступную литературу по теме исследования

Ваша тема – «Крепость Воронеж во 2-й половине XVII в.» Вы сформулировали следующие задачи исследования: а) описать конструкцию и размеры городских стен Воронежа; б) описать конструкцию и размеры башен воронежской крепости; в) описать конструкцию и размеры крепостного рва, г) выявить факты ремонта и перестройки городских укреплений; д) проследить изменения конфигурации воронежской крепости на протяжении рассматриваемого периода.

Назовите номер главы, которая является избыточной при такой формулировке задач исследования.

1. Исследователи о первой воронежской крепости конца XVI в.
2. Стены воронежской крепости.
3. Башни Воронежа.
4. Крепостной ров.
5. Ремонт и перестройка воронежских укреплений.

Ваша тема – «Крепость Воронеж во 2-й половине XVII в.» Вы сформулировали следующие задачи исследования: а) описать конструкцию и размеры городских стен Воронежа; б) описать конструкцию и размеры башен воронежской крепости; в) описать конструкцию и размеры крепостного рва, г) выявить факты ремонта и перестройки городских укреплений; д) проследить изменения конфигурации воронежской крепости на протяжении рассматриваемого периода.

Назовите номер главы, которая является избыточной при такой формулировке задач исследования.

1. Стены воронежской крепости.
2. Приказная изба и городская тюрьма.
3. Башни Воронежа.
4. Крепостной ров.
5. Ремонт и перестройка воронежских укреплений.

Ваша тема – «Крепость Воронеж во 2-й половине XVII в.» Вы сформулировали следующие задачи исследования: а) описать конструкцию и размеры городских стен Воронежа; б) описать конструкцию и размеры башен воронежской крепости; в) описать конструкцию и размеры крепостного рва, г) выявить факты ремонта и перестройки городских укреплений; д) проследить изменения конфигурации воронежской крепости на протяжении рассматриваемого периода.

Назовите номер главы, которая является избыточной при такой формулировке задач исследования.

1. Стены воронежской крепости.
2. Башни Воронежа.
3. Пушки воронежской крепости.
4. Крепостной ров.
5. Ремонт и перестройка воронежских укреплений.

Ваша тема – «Крепость Воронеж во 2-й половине XVII в.» Вы сформулировали следующие задачи исследования: а) описать конструкцию и размеры городских стен Воронежа; б) описать конструкцию и размеры башен воронежской крепости; в) описать конструкцию и размеры крепостного рва, г) выявить факты ремонта и перестройки городских укреплений; д) проследить изменения конфигурации воронежской крепости на протяжении рассматриваемого периода.

Назовите номер главы, которая является избыточной при такой формулировке задач исследования.

1. Стены воронежской крепости.
2. Башни Воронежа.
3. Крепостной ров.
4. Ремонт и перестройка воронежских укреплений.
5. Воронежские воеводы.

Ссылки на одной и той же странице Вашей работы следующие:

<sup>1</sup> Веселовский С. Б. Дьяки и подьячие XV–XVII вв. М., 1975. С. 78.

<sup>2</sup> Там же.

<sup>3</sup> Там же. С. 156.

На следующей странице Вашей работы 1-я ссылка - на страницу 156 сочинения Веселовского. Других его работ работ Вы не используете. Что будет в этой первой сноске? (Номер сноски в ответе ставить не нужно.)

В работе используются 2 книги и 1 статья Демкина.

На 1-й странице работы сноски выглядят так:

<sup>1</sup> Демкин А. В. Западноевропейское купечество. М., 1994. С. 26–28, 33.

<sup>2</sup> Сташевский Е. Смоленская война 1632–1634 гг. Киев, 1919. С. 12.

<sup>3</sup> Там же. С. 42–43.

<sup>4</sup> Там же. С. 7.

На 2-й странице так:

<sup>1</sup> ...

<sup>2</sup> Лаптева Т. А. Документы Иноземного приказа как источник по истории России XVII века // Архив русской истории. М., 1994. Вып. 5. С. 119.

<sup>3</sup> Мейерберг А. Путешествие в Московию барона Августина Мейерберга и Горация Вильгельма Кальвуччи послов императора Леопольда к царю Алексею Михайловичу в 1661 году // Утверждение династии. М., 1997. С. 159.

Многоточие - вместо ссылки на страницу 7 книги Демкина, которая уже цитировалась на предыдущей странице. **Вы преобразовали обычные сноски в концевые.** Что надо поставить вместо многоточия?

В работе используется две книги Демкина.

На 1-й странице работы сноски выглядят так:

<sup>1</sup> Демкин А. В. Купечество в России. М., 1994. С. 26–28, 33.

<sup>2</sup> Сташевский Е. Смоленская война 1632–1634 гг. Киев, 1919. С. 12.

<sup>3</sup> Там же. С. 42–43.

<sup>4</sup> Там же. С. 7.

На 2-й странице так:

<sup>1</sup> ...

<sup>2</sup> Лаптева Т. А. Документы Иноземного приказа как источник по истории России XVII века // Архив русской истории. М., 1994. Вып. 5. С. 119.

<sup>3</sup> Мейерберг А. Путешествие в Московию барона Августина Мейерберга и Горация Вильгельма Кальвуччи послем императора Леопольда к царю Алексею Михайловичу в 1661 году // Утверждение династии. М., 1997. С. 159.

Многоточие - вместо ссылки на страницу 7 книги: Демкин А. В. Купечество в России /А. В. Демкин. - М.: Наука, 1994. - 243 с.

**Вы преобразовали обычные сноски в концевые.** Что надо поставить вместо многоточия?

В работе используются 2 книги и 1 статья Демкина.

На 1-й странице работы сноски выглядят так:

<sup>1</sup> Демкин А. В. Западноевропейское купечество. М., 1994. С. 26–28, 33.

<sup>2</sup> Сташевский Е. Смоленская война 1632–1634 гг. Киев, 1919. С. 12.

<sup>3</sup> Там же. С. 42–43.

<sup>4</sup> Там же. С. 7.

На 2-й странице так:

<sup>1</sup> ...

<sup>2</sup> Лаптева Т. А. Документы Иноземного приказа как источник по истории России XVII века // Архив русской истории. М., 1994. Вып. 5. С. 119.

<sup>3</sup> Мейерберг А. Путешествие в Московию барона Августина Мейерберга и Горация Вильгельма Кальвуччи послем императора Леопольда к царю Алексею Михайловичу в 1661 году // Утверждение династии. М., 1997. С. 159.

Многоточие - вместо ссылки на страницу 7 книги Демкина, на которую есть ссылка на предыдущей странице. Что надо поставить вместо многоточия?

В работе используется только одна книга Демкина.

На 1-й странице работы сноски выглядят так:

<sup>1</sup> Демкин А. В. Западноевропейское купечество в России XVII в. М., 1994. Вып. 1. С. 26–28, 33.

<sup>2</sup> Сташевский Е. Смоленская война 1632–1634 гг. Киев, 1919. С. 12.

<sup>3</sup> Там же. С. 42–43.

<sup>4</sup> Там же. С. 7.

На 2-й странице так:

<sup>1</sup> ...

<sup>2</sup> Лаптева Т. А. Документы Иноземного приказа как источник по истории России XVII века // Архив русской истории. М., 1994. Вып. 5. С. 119.

<sup>3</sup> Мейерберг А. Путешествие в Московию барона Августина Мейерберга и Горация Вильгельма Кальвуччи послем императора Леопольда к царю Алексею Михайловичу в 1661 году // Утверждение династии. М., 1997. С. 159.

Многоточие - вместо ссылки на страницу 53 книги Демкина. Что надо поставить вместо многоточия?

В работе используется только одна книга Демкина.

На 1-й странице работы сноски выглядят так:

<sup>1</sup> Демкин А. В. Западноевропейское купечество в России XVII в. М., 1994. Вып. 1. С. 26–28, 33.



<sup>2</sup> Сташевский Е. Смоленская война 1632–1634 гг. Киев, 1919. С. 12.

<sup>3</sup> Там же. С. 42–43.

<sup>4</sup> Там же. С. 7.

На 2-й странице так:

<sup>1</sup> ...

<sup>2</sup> Лаптева Т. А. Документы Иноземного приказа как источник по истории России XVII века // Архив русской истории. М., 1994. Вып. 5. С. 119.

<sup>3</sup> Мейерберг А. Путешествие в Московию барона Августина Мейерберга и Горация Вильгельма Кальвуччи послов императора Леопольда к царю Алексею Михайловичу в 1661 году // Утверждение династии. М., 1997. С. 159.

Многоточие - вместо ссылки на страницу 7 книги Демкина.

**Вы преобразовали обычные сноски в концевые.** Что надо поставить вместо многоточия?

В работе используется только одна книга Демкина.

На 1-й странице работы сноски выглядят так:

<sup>1</sup> Демкин А. В. Западноевропейское купечество в России XVII в. М., 1994. Вып. 1. С. 26–28, 33.

<sup>2</sup> Сташевский Е. Смоленская война 1632–1634 гг. Киев, 1919. С. 12.

<sup>3</sup> Там же. С. 42–43.

<sup>4</sup> Там же. С. 7.

На 2-й странице так:

<sup>1</sup> ...

<sup>2</sup> Лаптева Т. А. Документы Иноземного приказа как источник по истории России XVII века // Архив русской истории. М., 1994. Вып. 5. С. 119.

<sup>3</sup> Мейерберг А. Путешествие в Московию барона Августина Мейерберга и Горация Вильгельма Кальвуччи послов императора Леопольда к царю Алексею Михайловичу в 1661 году // Утверждение династии. М., 1997. С. 159.

Многоточие - вместо ссылки на страницу 7 книги Демкина.

**Вы преобразовали обычные сноски в концевые.** Что надо поставить вместо многоточия?

В работе используется только одна книга Демкина.

На 1-й странице работы сноски выглядят так:

<sup>1</sup> Демкин А. В. Западноевропейское купечество в России XVII в. М., 1994. Вып. 1. С. 26–28, 33.

<sup>2</sup> Сташевский Е. Смоленская война 1632–1634 гг. Киев, 1919. С. 12.

<sup>3</sup> Там же. С. 42–43.

<sup>4</sup> Там же. С. 7.

На 2-й странице так:

<sup>1</sup> ...

<sup>2</sup> Лаптева Т. А. Документы Иноземного приказа как источник по истории России XVII века // Архив русской истории. М., 1994. Вып. 5. С. 119.

<sup>3</sup> Мейерберг А. Путешествие в Московию барона Августина Мейерберга и Горация Вильгельма Кальвуччи послов императора Леопольда к царю Алексею Михайловичу в 1661 году // Утверждение династии. М., 1997. С. 159.

Многоточие - вместо ссылки на страницу 7 книги Демкина. Что надо поставить вместо многоточия?

Вы используете в работе по одному исследованию каждого автора. Концевые сноски на эти исследования выглядят так:

<sup>1</sup> Мышлаевский А. З. Офицерский вопрос в XVII в. М., 1899. С. 22.

<sup>2</sup> Лаптева Т. А. Документы Иноземного приказа. М., 1994. С. 109–127.

<sup>3</sup> Орленко С. П. Выходцы из Западной Европы. М., 2004. С. 45.

<sup>4</sup> Там же. С. 6.

<sup>5</sup> Нечаев В. В. Иноземческие слободы в Москве. М., 1910. С. 22–37.

<sup>6</sup> Опарина Т. А. Ливонские пленники. М., 2009. С. 281.

Вы преобразовали их в обычные сноски. На 1-й странице оказались сноски 1–3, на 2-й странице – 4–6. Как теперь должна выглядеть **1-я сноска на 2-й странице?** (номер сноски указывать не надо)

Меховский М. Трактат о двух Сарматиях /М. Меховский. – М.; Л.: Изд-во АН СССР, 1936. – XI, 288 с.

На одной и той же странице Ваше работы 1-я ссылка - на страницу 114 сочинения Меховского. 2-я ссылка - на ту же страницу этого же сочинения. Как будет выглядеть эта ссылка?

Вы используете в работе по одному исследованию каждого автора. Сноски на эти исследования выглядят так:

1-я страница

<sup>1</sup>Мышлаевский А. З. Офицерский вопрос в XVII в. М., 1899. С. 22.

<sup>2</sup>Лаптева Т. А. Документы Иноземного приказа. М., 1994. С. 109–127.

<sup>3</sup>Орленко С. П. Выходцы из Западной Европы. М., 2004. С. 45.

2-я страница

<sup>1</sup>Орленко С. П. Указ соч. С. 45.

<sup>2</sup>Нечаев В. В. Иноземческие слободы в Москве. М., 1910. С. 22–37.

<sup>3</sup>Опарина Т. А. Ливонские пленники. М., 2009. С. 281.

Вы преобразовали обычные сноски в концевые сноски. Как теперь должна выглядеть 4-я сноска? (номер сноски указывать не надо)

Вы используете в работе по одному исследованию каждого автора. Сноски на эти исследования выглядят так:

1-я страница

<sup>1</sup>Мышлаевский А. З. Офицерский вопрос в XVII в. М., 1899. С. 22.

<sup>2</sup>Лаптева Т. А. Документы Иноземного приказа. М., 1994. С. 109–127.

<sup>3</sup>Орленко С. П. Выходцы из Западной Европы. М., 2004. С. 45.

2-я страница

<sup>1</sup>Орленко С. П. Указ соч. С. 6.

<sup>2</sup>Нечаев В. В. Иноземческие слободы в Москве. М., 1910. С. 22–37.

<sup>3</sup>Опарина Т. А. Ливонские пленники. М., 2009. С. 281.

Вы преобразовали обычные сноски в концевые сноски. Как теперь должна выглядеть 4-я сноска? (номер сноски указывать не надо)

В работе используется только одна книга Сташевского.

На 1-й странице работы сноски выглядят так:

<sup>1</sup> Демкин А. В. Западноевропейское купечество в России XVII в. М., 1994. Вып. 1. С. 26–28, 33.

<sup>2</sup> Сташевский Е. Смоленская война. Киев, 1919. С. 12.

<sup>3</sup> Там же. С. 42–43.

<sup>4</sup> Там же. С. 7.

На 2-й странице так:

<sup>1</sup> ...

<sup>2</sup> Лаптева Т. А. Документы Иноземного приказа как источник по истории России XVII века // Архив русской истории. М., 1994. Вып. 5. С. 119.

<sup>3</sup> Мейерберг А. Путешествие в Московию барона Августина Мейерберга и Горация Вильгельма Кальвуччи послем императора Леопольда к царю Алексею Михайловичу в 1661 году // Утверждение династии. М., 1997. С. 159.

Многоточие - вместо ссылки на страницу 7 книги Сташевского. **Вы преобразовали обычные сноски в концевые.** Что надо поставить вместо многоточия?

В работе используется только одна книга Сташевского.

На 1-й странице работы сноски выглядят так:

<sup>1</sup> Демкин А. В. Западноевропейское купечество в России XVII в. М., 1994. Вып. 1. С. 26–28, 33.

<sup>2</sup> Сташевский Е. Смоленская война. Киев, 1919. С. 12.

<sup>3</sup> Там же. С. 42–43.

<sup>4</sup> Там же. С. 7.

На 2-й странице так:

<sup>1</sup> ...

<sup>2</sup> Лаптева Т. А. Документы Иноземного приказа как источник по истории России XVII века // Архив русской истории. М., 1994. Вып. 5. С. 119.

<sup>3</sup> Мейерберг А. Путешествие в Московию барона Августина Мейерберга и Горация Вильгельма Кальвуччи послов императора Леопольда к царю Алексею Михайловичу в 1661 году // Утверждение династии. М., 1997. С. 159.

Многоточие - вместо ссылки на страницу 53 книги Сташевского. Вы преобразовали обычные сноски в концевые. Что надо поставить вместо многоточия?

В работе используются две статьи и одна книга Сташевского.

На 1-й странице работы сноски выглядят так:

<sup>1</sup> Демкин А. В. Западноевропейское купечество в России XVII в. М., 1994. Вып. 1. С. 26–28, 33.

<sup>2</sup> Сташевский Е. Смоленская война. Киев, 1919. С. 12.

<sup>3</sup> Там же. С. 42–43.

<sup>4</sup> Там же. С. 7.

На 2-й странице так:

<sup>1</sup> ...

<sup>2</sup> Лаптева Т. А. Документы Иноземного приказа как источник по истории России XVII века // Архив русской истории. М., 1994. Вып. 5. С. 119.

<sup>3</sup> Мейерберг А. Путешествие в Московию барона Августина Мейерберга и Горация Вильгельма Кальвуччи послов императора Леопольда к царю Алексею Михайловичу в 1661 году // Утверждение династии. М., 1997. С. 159.

Многоточие - вместо ссылки на страницу 7 книги Сташевского. Вы преобразовали обычные сноски в концевые. Что надо поставить вместо многоточия?